



#### 44 Nos conceptions de plonges

---

#### 45 Plonges à bords droits – CHR

- 46 Plonges avec cache-cuve
- 47 Plonges sans cache-cuve
- 48 Plonges spécial lave-vaisselle
- 48 Plonge pâtissière
- 49 Plonges sur meubles

#### 51 Plonges rayonnées – Grande cuisine

- 52 Plonges rayonnées standards
- 53 Plonges rayonnées sur mesure
- 54 Plonges rayonnées standards suspendues et semi suspendues
- 55 Plonges rayonnées sur meuble
- 56 Plonges spécial lave-vaisselle
- 57 Plonges à batterie standards
- 58 Plonges à batterie sur mesure

#### 59 Plonges à pieds carrés soudés – Tradition

- 60 Plonges standards avec cache-cuve
  - 61 Plonges standards avec cache-cuve et étagère basse
- 

#### 62 Options

#### 64 Accessoires



## PLONGES

### Bords droits – CHR



### Rayonnées – Grande cuisine



### Pieds carrés soudés – Tradition



**SCANNEZ MOI** et téléchargez  
toutes les fiches techniques de la gamme !

# NOS CONCEPTIONS DE PLONGES

La performance de nos équipements repose sur un choix de matériaux précis. Pour vous aider à faire un choix éclairé, découvrez comment nous utilisons les inox 304L et 441 sur chacune de nos conceptions de plonges.



## Gamme de plonges à bords droits

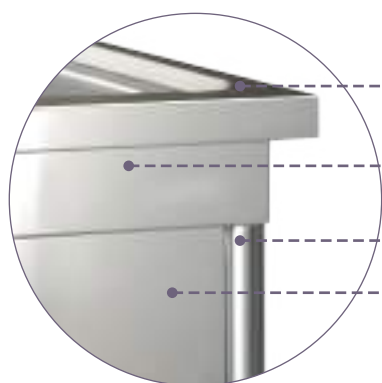

Dessus en **inox 304L** à bords droits anti-ruissellement au tombé de 40 mm.

Bandeau entièrement en **inox 304L** intégrant le système "Turn'Fix" pour pieds démontables.

Pieds démontables "Turn'Fix" en tubes **inox 441** Ø38 mm.

Caches cuve de façade et de côtés en **inox 304L**.

## Gamme de plonges à bords rayonnés

Dessus en **inox 304L** avec bord rayonné anti-ruissellement au tombé de 60 mm.

Bandeau entièrement en **inox 304L** intégrant le système "Turn'Fix" pour pieds démontables.

Pieds démontables "Turn'Fix" en tubes **inox 441** Ø38 mm.

Cache-cuve de façade et de côtés en **inox 304L**.

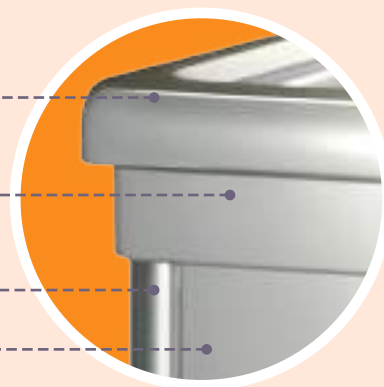

## Gamme de plonges à pieds carrés soudés

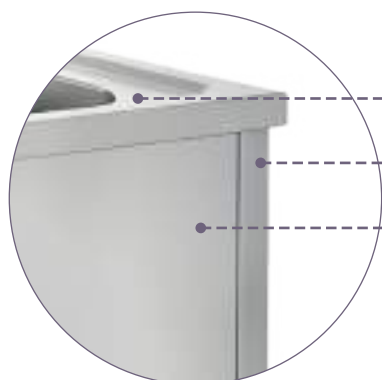

Dessus **inox 304L** avec bords droits anti ruissellement.

Pieds carrés soudés en tubes **inox 441** de 40×40 mm.

Cache-cuve de façade et de côtés en **inox 441**.

# PLONGES

## Plonges à pieds carrés soudés – Tradition

Dans cet onglet, nous présentons notre gamme de plonges d'une très grande robustesse à piètements carrés soudés.



**SCANNEZ MOI**  
et téléchargez toutes les fiches techniques de la gamme !



Plateau et piètement tout Inox  
Structure très rigide grâce à son cadre supérieur et à l'épaisseur du plateau

ZOOM SUR...



Pieds carrés soudés

- ❶ Paillasse avec bords anti-ruisellement
- ❷ Largeur 600 ou 700 mm
- ❸ Hauteur de travail réglable 890/915 mm (hauteur hors tout 990/1014 mm)
- ❹ Dosseret standard 100 x 20 mm fermé aux extrémités
- ❺ Cuve emboutie insonorisée avec angles et coins rayonnés
- ❻ Egouttoir nervuré
- ❼ Piètement tube Inox brossé sections 40 x 40 mm sur vérins, habillage Inox 4 faces
- ❽ Etagère basse soudée sur les pieds (en option)



## Plonges standards avec cache-cuve





- Construction tout Inox livrée montée
- Paillasse avec bords anti-ruissellement
- Dossier standard 100x20mm fermé aux extrémités
- Perçage Ø30 mm pour robinetterie (non incluse)
- Cuve emboutie insonorisée avec angles et coins rayonnés
- Egouttoir nervuré
- Piètement tube Inox brossé sections 40 x 40 mm sur vérins, habillage Inox 4 faces
- Hauteur de travail réglable 890/915 mm
- Livrée avec bonde Inox/plastique, tube Inox surverse et siphon PVC

### Avec bac 400 x 500 x 300 mm

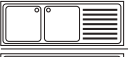

#### Standard

#### LARGEUR 600



Désignation	L x l mm	Kg	Réf.
 1 bac + égouttoir à droite	1200 x 600	27.6	<b>PFN6112D</b>
 1 bac + égouttoir à gauche	1200 x 600	27.6	<b>PFN6112G</b>
 2 basins	1200 x 600	4	<b>PFN6212</b>
 2 basins + égouttoir à droite	1600 x 600	38.5	<b>PFN6216D</b>
 2 basins + égouttoir à gauche	1600 x 600	38.5	<b>PFN6216G</b>

### Avec bac 500 x 500 x 300 mm



#### Standard

#### LARGEUR 700

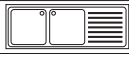
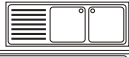
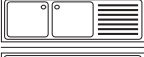



Désignation	L x l mm	Kg	Réf.
 1 bac + égouttoir à droite	1200 x 700	28.8	<b>PFN112D</b>
 1 bac + égouttoir à gauche	1200 x 700	28.8	<b>PFN112G</b>
 2 basins + égouttoir à droite	1600 x 700	48.3	<b>PFN216D</b>
 2 basins + égouttoir à gauche	1600 x 700	48.3	<b>PFN216G</b>
 2 basins + égouttoir à droite	1800 x 700	45.5	<b>PFN218D</b>
 2 basins + égouttoir à gauche	1800 x 700	45.5	<b>PFN218G</b>

### Avec bac 600 x 500 x 300 mm

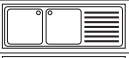
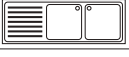

#### Standard

#### LARGEUR 700

Désignation	L x l mm	Kg	Réf.
 1 bac + égouttoir à droite	1400 x 700	33	<b>PFN114D</b>
 1 bac + égouttoir à gauche	1400 x 700	33	<b>PFN114G</b>
 2 basins + égouttoir à droite	2000 x 700	48.8	<b>PFN220D</b>
 2 basins + égouttoir à gauche	2000 x 700	48.8	<b>PFN220G</b>
 2 basins + 2 égouttoirs	2400 x 700	60.1	<b>PFN224</b>

► **SUR MESURE : NOUS CONSULTER**

**ACCESSOIRES**  
page 64





## Plonges standards avec cache-cuve et étagère basse



- Construction tout Inox livrée montée
- Paillasse avec bords anti-ruissellement
- Dossieret standard 100x20mm fermé aux extrémités
- Perçage Ø30 mm pour robinetterie (non incluse)
- Cuve emboutie insonorisée avec angles et coins rayonnés
- Egouttoir nervuré
- Piètement tube Inox brossé sections 40 x 40 mm sur vérins, habillage Inox 4 faces
- Hauteur de travail réglable 890/915 mm
- Livré avec bonde Inox/plastique, tube Inox surverse et siphon PVC

### Avec bac 400 x 500 x 300 mm



#### Standard

AVEC ÉTAGÈRE BASSE

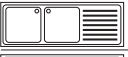



LARGEUR 600			
Désignation	L x l mm	Kg	Réf.
 1 bac + égouttoir à droite	1200 x 600	39.8	<b>PFNE6112D</b>
 1 bac + égouttoir à gauche	1200 x 600	40.5	<b>PFNE6112G</b>
 2 basins	1200 x 600	40.5	<b>PFNE6212</b>
 2 basins + égouttoir à droite	1600 x 600	50	<b>PFNE6216D</b>
 2 basins + égouttoir à gauche	1600 x 600	50	<b>PFNE6216G</b>

### Avec bac 500 x 500 x 300 mm

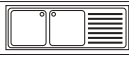
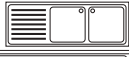
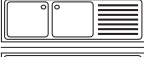

#### Standard

AVEC ÉTAGÈRE BASSE



LARGEUR 700			
Désignation	L x l mm	Kg	Réf.
 1 bac + égouttoir à droite	1200 x 700	38.9	<b>PFNE112D</b>
 1 bac + égouttoir à gauche	1200 x 700	38.9	<b>PFNE112G</b>
 2 basins + égouttoir à droite	1600 x 700	55.6	<b>PFNE216D</b>
 2 basins + égouttoir à gauche	1600 x 700	55.6	<b>PFNE216G</b>
 2 basins + égouttoir à droite	1800 x 700	60.6	<b>PFNE218D</b>
 2 basins + égouttoir à gauche	1800 x 700	60.6	<b>PFNE218G</b>

### Avec bac 600 x 500 x 300 mm



#### Standard

AVEC ÉTAGÈRE BASSE

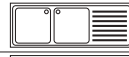
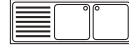
LARGEUR 700			
Désignation	L x l mm	Kg	Réf.
 1 bac + égouttoir à droite	1400 x 700	44.7	<b>PFNE114D</b>
 1 bac + égouttoir à gauche	1400 x 700	44.7	<b>PFNE114G</b>
 2 basins + égouttoir à droite	2000 x 700	65.6	<b>PFNE220D</b>
 2 basins + égouttoir à gauche	2000 x 700	65.6	<b>PFNE220G</b>

► **SUR MESURE : NOUS CONSULTER**

**ACCESSOIRES**  
page 64





# Accessoires pour plonges standards et sur mesure

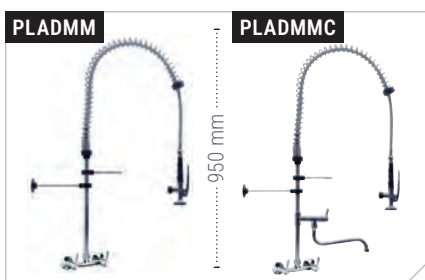
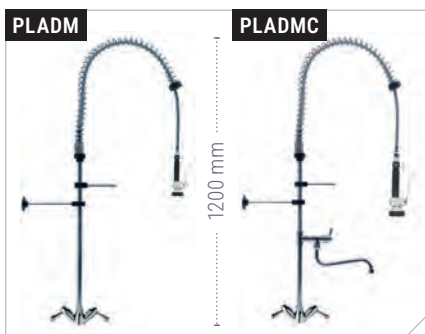

Désignation		Réf.		
<b>Robinetterie à fixer sur plonge</b>				
<b>Douchettes mélangeuses à fixer sur plonge. Hauteur 1200 mm</b>				
Fixation sur table + équerre de fixation murale - Inox AISI 304L - Mélangeur avec clapets anti-retour - Ressort de sécurité - Flexible I. 1200 mm en tresse acier inox AISI 304L + EPDM standard, dn 12.5 - Débit en litre par minute pour une pression de 3/4 bars : 17 l/min - Hauteur totale : 1200 mm - Manettes ergonomiques avec tête à clapet 1/4 de tour - Robinetteries EC/EF à tête céramique haute qualité - Tête de douchette en inox intérieur selon normes européennes CE, ROHS et ACS				
Sans robinet de puisage		<b>PLADM</b>		
Avec robinet de puisage à bec orientable		<b>PLADMC</b>		
<b>Douchette mélangeuses modèle « Mignon » Hauteur 700 mm</b>				
Idéale pour passer sous les meubles muraux				
Sans robinet de puisage		<b>PLADMGNON</b>		
Avec robinet de puisage à bec orientable		<b>PLADMCGNON</b>		
Robinet 1/4 de tour : Monotrou - Col de cygne pivotant de 300 mm		<b>PLARQT1</b>		
Robinet mélangeur : Monotrou		<b>PLAROBIML</b>		
<b>Robinetterie murale</b>				
<b>Douchette mélangeuse murale</b>				
Idem PLADMC sauf : fixation murale, hauteur 950 mm				
Sans robinet de puisage		<b>PLADMM</b>		
Avec robinet de puisage à bec orientable		<b>PLADMMC</b>		
<b>Robineets mélangeurs muraux :</b>				
Bi-trou - 1/4 de tour - Fixation murale - Bec longueur 250 mm				
Bec orientable par le dessous		<b>PLARMQT2</b>		
Bec orientable par le dessus		<b>PLARMQT3</b>		
Cache-trou chromé : Pour trou de robinetterie		<b>CT50</b>		
<b>Siphons</b>				
PVC		<b>PLASIPHPL</b>		
Laiton chromé		<b>PLASIPHLA</b>		
<b>Bonde</b>		PVC		
<b>Bonde + tube surverse double à crépine :</b> Favorise la récupération des déchets et prévient les risques de bouchons dans le siphon		Laiton*		
		H180 mm	<b>POPTUB18</b>	<b>POPTUBPL18</b>
		H230 mm	<b>POPTUB23</b>	<b>POPTUBPL23</b>
		H280 mm	<b>POPTUB28</b>	<b>POPTUBPL28</b>
		H350 mm	<b>POPTUB35</b>	<b>POPTUBPL35</b>
		H430 mm	<b>POPTUB43</b>	<b>POPTUBPL43</b>
<b>Réhausse de fond de cuve perforée :</b>				
Compatible uniquement avec les plonges Sofinor - Avec passage tube trop plein - Préciser à la commande la position de la vidange - Si commande séparée de la plonge, fournir les rayons de cuve				
Pour cuve 500x400, 500x500 et 600x500 mm - Hauteur 100 mm		<b>POGDH</b>		
Pour cuve 800x500 et 800x500 mm - Hauteur 150 mm		<b>POGDHQ</b>		
<b>Vidange droite au sol sans vanne** :</b>				
Par tube Ø 42,4 mm sans vanne - Non disponible sur plonge avec étagère basse				
Simple		<b>PLAVISV*</b>		
Double en Y		<b>PLAVIDSV*</b>		
<b>Vidange droite de cuve avec vanne** :</b>				
Avec vanne(s) 1/4 de tour femelle 40x49 et tube(s) de sortie en inox AISI 304L (distance du sol d'environ 80 mm selon la profondeur de cuve). Non disponible sur plonge avec étagère basse				
Simple		<b>PLAVI*</b>		
Double en Y		<b>PLAVID*</b>		

Expédition sous 48h

\*Bonde laiton nécessaire en cas de commande d'une vidange PLAVI, PLAVID, PLAVISV, PLAVIDSV

\*\* Pour le prix des vidanges déportées ou coudées consultez-nous